

CentronicPLUS

VC470 PLUS

sv

Monterings- och bruksanvisning

Bytbar radiomottagare

Viktig information för:

- Montörer / • Elektriker / • Användare

Denna anvisning ska finnas tillgänglig tillsammans med produkten!

Bruksanvisningen ska bevaras av användaren.

4036 630 092 0c 2024-01-22

Becker-Antriebe GmbH
Friedrich-Ebert-Straße 2-4
35764 Sinn/Tyskland
info@becker-antriebe.com
www.becker-antriebe.com



BECKER
for you. forever.

Innehållsförteckning



Inledning	4
Licensinformation rörande programvara med öppen källkod.....	5
Garanti	5
Säkerhetsinstruktioner	6
Avsedd användning	7
Funktionsbeskrivning	8
Omkoppling av driftsätt	12
Montering	13
Anslutning	13
Kompatibel Centronic-fjärrkontroll	15
Idrifttagning med en CentronicPLUS-fjärrkontroll	16
Förklaring av symbolerna	16
Programmera CentronicPLUS-fjärrkontroll	17
Välja mottagare för inställningsläge.....	20
Ändra rotationsriktning via fjärrkontroll	22
Lägga till fler fjärrkontroller i installationen	23
Ställa in rörelsesträcka.....	24
Radera rörelsesträcka	27
Mellanläge I + II	28
Manuell inställning av lamellposition.....	30
Driftsätt kopplingsaktor.....	31
Idrifttagning med en Centronic-fjärrkontroll.....	33
Förklaring av symbolerna	33
Programmera Centronic-fjärrkontroll	33
Ändra rotationsriktning via huvudkontroll	36
Radera fjärrkontroller.....	37
Skriver över huvudkontroll	38
Ställa in rörelsesträcka med en Centronic-fjärrkontroll	39
Radera rörelsesträcka med en Centronic-fjärrkontroll	41
Mellanläge I + II	41
Driftsätt kopplingsaktor.....	43
Tilläggfunktioner med CentronicPLUS/Centric	44
Programmering av rörelsetider	44
Radera rörelsetider med en CentronicPLUS-fjärrkontroll	45
Radera rörelsetider med en Centronic-fjärrkontroll	45
Aktivera/avaktivera rörelsetider med en CentronicPLUS-fjärrkontroll	46
Aktivera/avaktivera rörelsetider med en Centronic-fjärrkontroll	46
Återställning till fabriksinställning	47
Avfallshantering	47

Tekniska data	48
Åtgärder vid fel	49
Förenklad EU-försäkran om överensstämmelse.....	50

Inledning

Radiomottagaren i den form den levereras från fabrik omvandlar radiosignaler till styrsignaler. En trådbunden motor kan fjärrstyras via radiomottagaren. Radiomottagaren kan styras med alla fjärrkontroller i CentronicPLUS-styrenhets Sortimentet och diverse fjärrkontroller i Centronic-styrenhets Sortimentet (se Kompatibel Centronic-fjärrkontroll [► 15]). Vid installation och inställning av apparaten ska denna monterings- och bruksanvisning följas noga.

Förklaring av symboler

	FÖRSIKTIGT	FÖRSIKTIGT anger en risk som kan leda till skador om den inte undviks.
	OBS	OBS anger åtgärder för att undvika materiella skador.
		Ger användaren tips och annan användbar information.

Licensinformation rörande programvara med öppen källkod

I denna apparat används fri programvara/programvara med öppen källkod. Licensexterna bifogas produkten i licensdokumentationen som identifieras genom följande symbol:



Licensexterna för respektive använd licensierad programvara kan laddas ner från www.becker-antriebe.com/licenses.

Skriftlig begäran om att erhålla licensexterna:

Vid önskemål tillhandahåller Becker-Antriebe licensexterna för respektive använd licensierad programvara till självkostnadspris på ett USB-minne eller en liknande datalagringsenhet. Var god kontakta: licenses@becker-antriebe.com

Garanti

Konstruktiva modifikationer och felaktiga installationer som strider mot denna bruksanvisning och annan information från oss kan ge användaren allvarliga skador, t.ex. klämskador. Konstruktiva modifikationer får därför endast utföras efter avtal med oss och med vårt tillstånd. Våra instruktioner, särskilt de som finns i denna monterings- och bruksanvisning, måste följas.

Att vidarebearbeta produkten i strid med den avsedda användningen är inte tillåtet.

Tillverkare av slutprodukter och installatörer måste se till att alla lagenliga bestämmelser och officiella föreskrifter, särskilt de som gäller tillverkningen av slutprodukten, installation och kundupplysning, speciellt tillämpliga giltiga EMC-föreskrifter, måste observeras och följas när våra produkter används.

Säkerhetsinstruktioner

Följande säkerhetsinstruktioner och varningar syftar till att avvärja faror och till att förhindra personskador och materiella skador.

Allmänna anvisningar

- Vid anslutningen ska föreskrifterna från det lokala energiförsörjningsbolaget samt bestämmelserna för våta och fuktiga utrymmen enligt VDE 100 observeras.
- Använd enbart oförändrade originaldelar från styrenhetens tillverkare.
- Observera de bestämmelser som gäller i ditt land.
- Se till att inga personer uppehåller sig inom systemets rörelseområde.
- Om systemet styrs med en eller flera apparater måste man ha insyn över apparatens rörelseområde under drift.
- Håll barn utom räckhåll för styrenheter.



Viktigt

- **Risk för skada p.g.a. elektrisk stöt.**
- **Anslutningar till 230 V-nätet måste utföras av en behörig elektriker.**
- **Före montage ska anslutningsledningen vara spänningsfri.**

Avsedd användning











Radiomottagaren som beskrivs i denna bruksanvisning får uteslutande användas för att styra jalousi-, markis-, persienn- och belysningsystem. Flera Centronic-/CentronicPLUS-enheter får inte installeras i samma kopplingsdosa.

- Kom ihåg att fjärrstyrda enheter inte får användas i miljöer med förhöjd störningsrisk (t.ex. sjukhus eller flygplatser).
- Fjärrkontrollen är endast tillåten för apparater och system för vilka ett fel i fjärrkontrollen eller mottagaren inte innebär en fara för personer, djur eller föremål, eller för vilka denna risk har förebyggts genom andra säkerhetsanordningar.
- Användaren är inte på något vis skyddad mot störningar från andra signalanläggningar eller ändutrustning (t.ex. radioanläggningar som drivs på korrekt sätt inom samma frekvensområde).
- Radiomottagaren får endast anslutas till apparater och system som godkänts av tillverkaren.











- **Se till att styrenheten inte installeras eller tas i drift nära metallytor eller magnetiska fält.**
- **Fjärrstyrda enheter som sänder på samma frekvens kan leda till störningar i mottagningen.**
- **Observera att radiosignalens räckvidd begränsas genom lagstiftning och byggnadsmässiga åtgärder.**

Funktionsbeskrivning

Förklaring av symbolerna	
	Upp-/inkörning
	Ner-/utkörning
	Upp-/inkörning spärrad
	Ner-/utkörning spärrad
▲ alternativt ▼	Centronic: Motorn stannar när man släpper respektive rörelseknapp
	Centronic PLUS: Motorn stannar 5 sek. efter att man har tryckt på respektive rörelseknapp
	Vind
	Vindträskelvärde
	Sol
	Solträskelvärde
	Regn
	Inget regn
	Sensorförlust
▲*	Mellanläge I
▼*	Mellanläge II





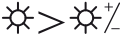
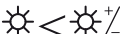













Jalusedrift

Genom att trycka på en rörelseknapp kör jalusin till det inställda gränsläget.

	Fördröjningstid	Reaktion
Beteende vid vind		
		▼
	15 min.	Automatik
		
Mottagaren kör in vid regn		
		▲
	15 min.	Automatik
Mottagaren reagerar inte vid regn		
		Automatik
		Automatik
Mottagaren kör ut vid regn		
		▼
	15 min.	Automatik
Automatik		
	3 min.	▼*
	15 min.	▲

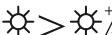
Markisdrift

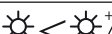
Genom att trycka på en rörelseknapp kör markisen till det inställda gränsläget.

	Fördröjningstid	Reaktion
Beteende vid vind		
		
	15 min.	Automatik
	+60 min.	
Mottagaren kör in vid regn		
		
	15 min.	Automatik
Mottagaren reagerar inte vid regn		
		Automatik
		Automatik
Mottagaren kör ut vid regn		
		
	15 min.	Automatik
Vinterläge		
		
Automatik		
	3 min.	
	15 min.	

Persiendrift

I persiendrift sparas förutom mellanläge I + II även lamellernas aktuella vinkling. Vid körning till respektive mellanläge kör motorn till den sparade vinklingen.

	Fördröjningstid	Reaktion
Beteende vid vind		
	15 min.	Automatik
	+60 min.	
Mottagaren kör in vid regn		
	15 min.	Automatik
Mottagaren reagerar inte vid regn		
		Automatik
	15 min.	Automatik
Mottagaren kör ut vid regn		
		Automatik
Automatik		
	3 min.	
	15 min.	

Drift via kopplingsaktor

Förbrukaren slås **på** genom att trycka på en rörelseknapp och stängs **av** via fjärrkontrollens stoppknapp. Vid drift via kopplingsaktor förhåller sig apparaten på ett avvikande sätt jämfört med de tidigare nämnda driftsätten.

Omkoppling av driftsätt



Vid omkoppling av ett driftsätt raderas gångtid, vinkling, mellanlägen, rotationsriktningar, programmerade fjärrkontroller och installationsuppgifter.

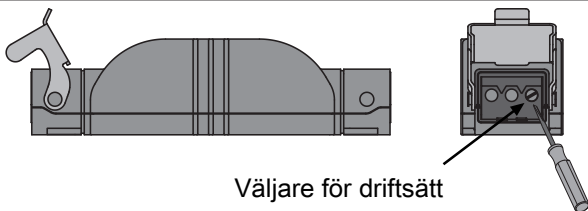

Väljare för driftsätt	Jalusi	Position 1 (vänster ändläge)
	Markis	Position 2
	Persienn (fabriksinställning)	Position 3
	Kopplingsaktor	Position 4 (höger ändläge)

Montering



Viktigt

Var vid monteringen noga med att ledningarna inte kan skadas när anläggningen är i drift. Täck över vassa kanter där kabeln dras med passande skyddsband. Vid eventuella skador på ledningarna får dessa endast bytas ut av tillverkaren.

Montera styrenheten så att den inte är åtkomlig för användaren efter installationen.

Radiomottagaren kan t.ex. monteras i eller på överskenan i ett solskyddssystem.

Anslutning



Viktigt

- Risk för skada p.g.a. elektrisk stöt.
- Anslutningen får endast utföras av en behörig elektriker!
- Om radiomottagaren används till att styra fler än en motor måste motorerna kopplas ur med kontrollreläer. Denna urkoppling behövs inte för Becker-motorer med elektroniskt styrda gränslägen.
- Observera apparatens brytström.
- Säkerställ att låsbygeln går i lås.

OBS

Apparaten måste säkras utifrån lasten med en säkring på max. 7 A.

Anslutning till en rörmotor

OBS

Säkerställ att motorns gränslägen är inställda.

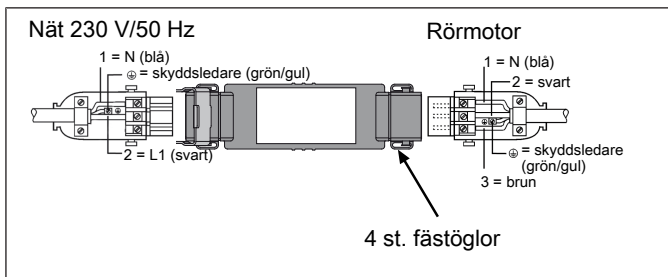

Anslutning till en förbrukare i läge kopplingsaktor

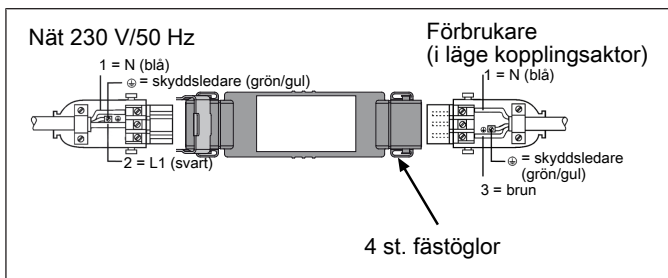

Dra motorkabeln

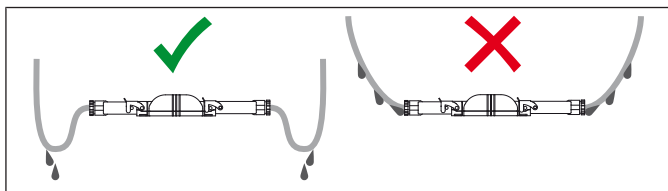

Kompatibel Centronic-fjärrkontroll







Alla CentronicPlus-mottagare kan användas med de Centronic-fjärrkontroller som listas i tabellen Centronic/CentricPlus-kompatibilitet på

www.becker-antriebe.com/downloads

På grund av kopplingen mellan två generellt olika fjärrstyrningstekniker är dock CentronicPlus-fjärrstyrningssystemets fulla prestanda inte tillgänglig i denna kombination. Vid användning av Centronic-fjärrkontroller med CentronicPlus-mottagare kan räckvidden i vissa fall bli sämre. En Centronic-fjärrkontroll kan inte bearbeta återkoppling från CentronicPlus-mottagaren. CentronicPlus fulla prestanda uppnås först i kombination med CentronicPlus-fjärrkontroller, -mottagare och -sensorer eftersom ett intelligent och dubbelriktat system först då skapas.

Idrifttagning med en CentronicPLUS-fjärrkontroll

Förklaring av symbolerna

Förklaring av symbolerna	
	Upp-/inkörningsknapp
	STOPP-knapp
	Ner-/utkörningsknapp
	Programmeringsknapp (på fjärrkontrollen)
	LED-ring på fjärrkontrollen (endast vid användning av en CentronicPLUS-fjärrkontroll. Vid användning av en Centronic-fjärrkontroll sker ingen bekräftelse i fjärrkontrollen)
	Mottagaren bekräftar en eller flera gånger genom att utgångarna aktiveras
Driftsätt	
Normaldrift	Styrning av vald mottagare/kanal
Val av mottagare	Val av önskad mottagare och kanaltilldelning
Inställningsläge	Idrifttagning och administrering av valda mottagare

Programmera CentronicPLUS-fjärrkontroll





Upprätta programmeringsläge





Ställa radiomottagaren i programmeringsläge genom att slå på strömmen

	(M) 1x	Slå på strömmen. <ul style="list-style-type: none">▷ Mottagaren bekräftar.▶ Radiomottagaren befinner sig i programmeringsläge i 15 minuter.
---	--------	--











Vid fabriksnya produkter, apparater från andra installationer eller produkter återställda till fabriksinställningen måste programmeringsläget först upprättas (se upprätta programmeringsläge).

		<p>Gå så nära den mottagare som ska programmeras som möjligt med fjärrkontrollen.</p>
<p>● 3 s</p>	<p>(M) 1x</p> 	<p>Tryck på programmeringsknappen i 3 sekunder medan motorn befinner sig i programmeringsläget. Fjärrkontrollen genomför en sökning och LED-ringen växlar kontinuerligt färg. Därefter växlar fjärrkontrollen till val av mottagare, och väljer den mottagare vars anslutningskvalitet är bäst.</p> <ul style="list-style-type: none"> ▷ Mottagaren bekräftar. <p>Om den önskade mottagaren inte bekräftar kan man växla mellan de nåbara mottagarna med knappen ▲/▼ tills önskad mottagare bekräftar. Tryck på ▲-knappen i 3 sekunder så bekräftar den mottagare vars anslutningskvalitet är bäst.</p> <ul style="list-style-type: none"> ▷ Fjärrkontrollen visar mottagarens aktuella tilldelningsstatus via LED-ringen.
<p>Tilldelningsstatus</p>		
<p>Gult ljus:</p>	<p>Mottagaren ingår ännu inte i installationen eller befinner sig i leveranstillstånd.</p>	
<p>Lyser blått:</p>	<p>Mottagaren har inte tilldelats vald kanal.</p>	
<p>Lyser grönt:</p>	<p>Mottagaren har tilldelats vald kanal.</p>	
<p>Lyser vitt:</p>	<p>CentronicPLUS-sensorn är vald.</p>	
<p>Lyser lila</p>	<p>CentronicPLUS-fjärrkontrollen är vald.</p>	
<p>Lyser rött:</p>	<p>Ingen mottagare hittades.</p>	
		<p>Välj med en flerkanal fjärrkontroll önskad kanal med funktionsknappen.</p>

	<p>(M) 1x alternativt</p> <p>(M) 2x</p> 	<p>Tryck på STOPP-knappen för att ändra vald mottagares tilldelningsstatus. Om mottagaren ännu inte ingår i installationen läggs denna till och tilldelas vald kanal.</p> <ul style="list-style-type: none"> ▷ Mottagaren bekräftar kanaltilldelningen genom en enkel signal, och att kanaltilldelningen har upphävts genom en dubbel signal. ▷ Fjärrkontrollen bekräftar den nya tilldelningsstatusen genom att lysa på motsvarande sätt. <p>▶ Mottagaren ingår nu i installationen och har önskad kanaltilldelning.</p>
 3 s		<p>Tryck därefter på programmeringsknappen i 3 sekunder för att växla till normaldrift.</p> <p>▶ LED-ringen slocknar.</p>

Välja mottagare för inställningsläge

	Gå så nära den önskade mottagaren som möjligt med fjärrkontrollen.	
	 	<p>Tryck på programmeringsknappen i 3 sekunder. Fjärrkontrollen genomför en sökning och LED-ringen växlar kontinuerligt färg. Därefter växlar fjärrkontrollen till val av mottagare, och väljer den mottagare vars anslutningskvalitet är bäst.</p> <ul style="list-style-type: none">▷ Mottagaren bekräftar. <p>Om den önskade mottagaren inte bekräftar kan man växla mellan de närliggande mottagarna med knappen ▲/▼ tills önskad mottagare bekräftar. Tryck på ▲-knappen i 3 sekunder så bekräftar den mottagare vars anslutningskvalitet är bäst.</p> <ul style="list-style-type: none">▷ Fjärrkontrollen visar mottagarens aktuella tilldelningsstatus via LED-ringen.
Tilldelningsstatus		
Gult ljus:	Mottagaren ingår ännu inte i installationen eller befinner sig i leveranstillstånd .	
Lyser blått:	Mottagaren har inte tilldelats vald kanal .	
Lyser grönt:	Mottagaren har tilldelats vald kanal .	
Lyser vitt:	CentronicPLUS-sensorn är vald.	
Lyser lila	CentronicPLUS-fjärrkontrollen är vald.	
Lyser rött:	Ingen mottagare hittades.	

	<div style="border: 1px solid black; padding: 2px; margin-bottom: 5px;"> M 1x </div> <div style="border: 1px solid black; border-radius: 15px; padding: 5px; text-align: center;">    </div>	<p>Tryck kort på programmeringsknappen för att växla till inställningsläget.</p> <ul style="list-style-type: none"> ▷ Mottagaren bekräftar. ▷ Fjärrkontrollens LED-ring pulserar långsamt ljusblått. ▷ Mottagaren kör nu i dödmandsdrift. <p>▶ Inställningsläget är nu aktivt.</p> <p>i En mottagare som ännu inte har lagts till installationen (LED-ringen lyser gult) kan inte väljas på detta sätt. Mottagaren måste läggas till installationen i förväg. Se kapitel Programmera in CentronicPLUS-fjärrkontroll</p>
--	---	--

Ändra rotationsriktning via fjärrkontroll



Det går bara att ändra rotationsriktning om ingen rörelsesträcka är inställd. I förekommande fall måste rörelsesträckan först raderas, se kapitel Radera rörelsesträcka [► 27].

Ändra rotationsriktning med en CentronicPLUS-fjärrkontroll



Välj önskad mottagare enligt kapitel Välja mottagare för inställningsläge [► 20].

Tryck på ▲- eller ▼-knappen.

- ▷ Gardinen körs i önskad riktning.
- ▶ Inställningen av rotationsriktning är OK. Växla tillbaka till normaldrift enligt beskrivningen i förra steget.

Om gardinen körs i fel riktning måste inställningen av rotationsriktningen ändras. Gör på följande sätt:

●+▲+▼
3 s

(M) 3x



Tryck först på programmeringsknappen och inom 3 sekunder även på ▲- och ▼-knappen i 3 sekunder.

- ▷ Mottagaren bekräftar.
- ▷ Fjärrkontrollen bekräftar genom att LED-ringen lyser rött/blått runt om.

Kontrollera rotationsriktningen igen.

● 3 s







Tryck därefter på programmeringsknappen i 3 sekunder för att växla till normaldrift.

- ▶ LED-ringen slocknar.

Lägga till fler fjärrkontroller i installationen



Om den fjärrkontroll som ska programmeras redan förfogar över installationsuppgifter avbryts processen. Detta avbrott signaleras genom att LED-ringen blinkar rött. I ett sådant fall måste fjärrkontrollen återställas till fabriksinställningen (se motsvarande bruksanvisning till fjärrkontrollen).

 3 s	 	<p>Tryck på programmeringsknappen på en redan inprogrammerad fjärrkontroll i 3 sekunder. Fjärrkontrollen genomför en sökning och LED-ringen växlar kontinuerligt färg. Därefter växlar fjärrkontrollen till val av mottagare, och väljer den mottagare vars anslutningskvalitet är bäst.</p> <p>▷ Mottagaren bekräftar.</p>
		<p>Håll därefter programmeringsknappen på en ny fjärrkontroll nedtryckt.</p> <p>▷ Efter 5 sekunder börjar de båda fjärrkontrollernas LED-ringar att fyllas grönt.</p> <p>Fortsätt att hålla programmeringsknappen nedtryckt.</p> <p>▷ När den nya fjärrkontrollen har lagts till bekräftar båda fjärrkontrollerna genom att blinka grönt.</p> <p>▶ Fjärrkontrollen har lagts till.</p> <p>i Programmeringen kan avbrytas när som helst genom att trycka på STOPP-knappen på den redan programmerade fjärrkontrollen eller genom att släppa programmeringsknappen.</p>

Ställa in rörelsesträcka





Positionsbekräftelse och programmering av mellanlägen är inte möjligt förrän rörelsesträckan har ställts in. Som rörelsesträcka kan en tid på mellan 1 sekund och 10 minuter ställas in.











Motorns inställda gränslägen påverkas inte om rörelsesträckans programmering ändras.







Ställa in rörelsesträcka för jalusi/markis

	Välj önskad mottagare enligt kapitel Välja mottagare för inställningsläge [► 20].
	Kör till det nedre gränsläget.
	Tryck nu först på programmeringsknappen och inom 1 sekund även på ▼-knappen. Håll båda knapparna nedtryckta i 3 sekunder.
	<ul style="list-style-type: none">▷ Mottagaren bekräftar.▷ Fjärrkontrollen bekräftar genom att den nedre tredjedelen av LED-ringen lyser grönt.
	Kör därefter till det övre gränsläget.
	Tryck nu först på programmeringsknappen och inom 1 sekund även på ▲-knappen. Håll båda knapparna nedtryckta i 3 sekunder.
	<ul style="list-style-type: none">▷ Mottagaren bekräftar.▷ Fjärrkontrollen bekräftar genom att den övre tredjedelen av LED-ringen lyser grönt.

 3 s		<p>Tryck därefter på programmeringsknappen i 3 sekunder för att växla till normaldrift.</p> <ul style="list-style-type: none"> ▶ LED-ringen slocknar. ▶ Referenskörsträckan är inställd.
--	--	--

Ställa in rörelsesträcka för persienn

	<p>Välj önskad mottagare enligt kapitel Välja mottagare för inställningsläge [▶ 20].</p>	
	<p>Kör till det nedre gränsläget.</p>	
 3 s	 	<p>Tryck nu först på programmeringsknappen och inom 1 sekund även på ▼-knappen. Håll båda knapparna nedtryckta i 3 sekunder.</p> <ul style="list-style-type: none"> ▶ Mottagaren bekräftar. ▶ Fjärrkontrollen bekräftar genom att den nedre tredjedelen av LED-ringen lyser grönt.
	<p>Kör därefter från stängd position (i inställningsdrift) i riktning ▲ tills persiennens lameller är helt öppna (maximal vinkling).</p>	
 3 s	 	<p>Tryck nu först på programmeringsknappen och inom 1 sekund även på ▼-knappen. Håll båda knapparna nedtryckta i 3 sekunder.</p> <ul style="list-style-type: none"> ▶ Mottagare bekräftar och persiennens maximala vinkling har sparats. ▶ Fjärrkontrollen bekräftar genom att den nedre tredjedelen av LED-ringen lyser grönt.
	<p>Kör därefter till det övre gränsläget.</p>	

 +  3 s	 1x 	<p>Tryck nu först på programmeringsknappen och inom 1 sekund även på ▲-knappen. Håll båda knapparna nedtryckta i 3 sekunder.</p> <ul style="list-style-type: none"> ▷ Mottagaren bekräftar. ▷ Fjärrkontrollen bekräftar genom att den övre tredjedelen av LED-ringen lyser grönt.
 3 s		<p>Tryck därefter på programmeringsknappen i 3 sekunder för att växla till normaldrift.</p> <ul style="list-style-type: none"> ▶ LED-ringen slocknar. ▶ Referenskörsträckan är inställd.



Om en rörelsesträcka är inställd stoppas körkommandot inte omedelbart när respektive gränsläge nås. Tillhörande relä förblir aktiverat i ytterligare 60 sekunder för att säkerställa att det faktiska gränsläget har nåtts.

Radera rörelsesträcka



Vid radering av rörelsesträckan raderas även de inställda mellanlägena och vinklingen.

		Välj önskad mottagare enligt kapitel Välja mottagare för inställningsläge [▶ 20].
		Kör gardinen till mellan de båda gränslägena.
 3 s	 	Tryck nu först på programmeringsknappen och inom 1 sekund även på STOPP-knappen. Håll båda knapparna nedtryckta i 3 sekunder. <ul style="list-style-type: none">▶ Mottagaren bekräftar.▶ Fjärrkontrollen bekräftar genom att LED-ringen pulserar i rött.▶ Referenskörsträckan har raderats.
 3 s		Tryck därefter på programmeringsknappen i 3 sekunder för att växla till normaldrift. <ul style="list-style-type: none">▶ LED-ringen slocknar.

Mellanläge I + II



Mellanlägena I + II är fritt valbara positioner för gardinen mellan de två gränslägena. Varje rörelseknapp kan tilldelas ett mellanläge. Innan ett mellanläge ställs in måste rörelsesträckan vara inställd.

I persienn drift sparas förutom mellanläge I + II även lamellernas aktuella vinkling. Vid körning till respektive mellanläge kör motorn till den sparade vinklingen.

Inställning/ändring av önskat mellanläge

		Kör gardinen till det önskade mellanläget.
 alternativt 	 	Tryck först på STOPP-knappen och inom 3 sekunder även på önskad rörelseknapp. Håll båda knapparna nedtryckta. <ul style="list-style-type: none">▷ Mottagaren bekräftar.▷ Fjärrkontrollen bekräftar genom att den övre/nedre tredjedelen av LED-ringen lyser ljusblått. <p>► Mellanläget har sparats.</p>





Om flera kanaler används på samma kanal kan man även välja en viss mottagare på förhand. För detta väljer man först önskad mottagare enligt kapitel Välja mottagare för inställningsläge [► 20].



Köra till önskat mellanläge

<p>2x ▲ alternativt 2x ▼</p>		<p>Tryck på rörelseknappen för önskat mellanläge 2 gånger inom en sekund.</p> <ul style="list-style-type: none">▷ Fjärrkontrollen bekräftar genom att LED-ringen lyser från blått till turkos runt om.▶ Gardinen kör till det mellanläge som är tilldelat rörelseknappen.
--------------------------------------	---	--

Radera önskat mellanläge





<p>2x ▲ alternativt 2x ▼</p>		<p>Kör gardinen till det mellanläge som ska raderas.</p>
<p>■ + ▲ alternativt ■ + ▼</p>	<p>(M) 2x</p>  	<p>Tryck först på STOPP-knappen och inom 3 sekunder även på den rörelseknapp som är tilldelad mellanläget. Håll båda knapparna nedtryckta.</p> <ul style="list-style-type: none">▷ Mottagaren bekräftar.▷ Fjärrkontrollen bekräftar genom att den övre/nedre tredjedelen av LED-ringen lyser ljusblått.▶ Mellanläget har raderats.

Raderna mellanlägen

 5 s	 	<p>Tryck på STOPP-knappen två gånger inom en sekund och håll den nedtryckt i 5 sekunder.</p> <ul style="list-style-type: none">▷ Mottagaren bekräftar.▷ Fjärrkontrollen bekräftar genom att LED-ringen pulserar i rött. <p>► Mellanlägena har raderats.</p>
---	--	--

Manuell inställning av lamellposition

i Inställningarna kan endast göras med en SWCxxx PLUS-fjärrkontroll.
Mottagaren måste stå i persiennläge.
Säkerställ att maximal vinkling redan är inställd, se kapitel Ställa in/ändra maximal vinkling (persienn drift).







		<p>Tryck och håll en av de båda rörelseknapparna nedtryckt tills önskad lamellposition har nåtts.</p> <ul style="list-style-type: none">▷ Fjärrkontrollen bekräftar genom att LED-ringen fylls eller töms i gult. <p>► Persiennen kör till den inställda lamellpositionen.</p>
		<p>En gult fylld LED-ring signalerar att persiennen är helt öppen.</p>
		<p>En ofylld LED-ring signalerar att persiennen är helt stängd.</p>

Driftsätt kopplingsaktor



Funktion	Manövrering
Påkoppling	Knapp ▲ / ▼ på fjärrkontrollen
Avstängning	Knapp ■ på fjärrkontrollen

Inställning av gångtid (tillval)

I detta driftsätt kan en gångtid programmeras i apparaten. När den inställda tiden har passerat stänger radiomottagaren automatiskt av sig. Tiden kan ställas in på upp till 10 minuter.



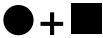

	Välj önskad mottagare enligt Välja mottagare för inställningsläge [▶ 20].
 	Tryck nu först på programmeringsknappen och inom 1 sekund även på ▲-knappen. Håll båda knapparna nedtryckta i 3 sekunder. <ul style="list-style-type: none">▶ Förbrukaren slås PÅ.▶ Fjärrkontrollen bekräftar genom att den övre tredjedelen av LED-ringen lyser grönt.
	Vänta tills önskad gångtid har nåtts.
 	Tryck sedan kort på STOPP-knappen. <ul style="list-style-type: none">▶ Förbrukaren stängs AV.▶ Fjärrkontrollen bekräftar genom att LED-ringen pulserar i blått.▶ I inställningsläge bekräftar fjärrkontrollen inte. <p>▶ Gångtiden är inställd.</p>

Radera gångtid

	Välj önskad mottagare enligt Välja mottagare för inställningsläge [► 20].
 3 s	 Tryck nu först på programmeringsknappen och inom 1 sekund även på STOPP-knappen. Håll båda knapparna nedtryckta i 3 sekunder. <ul style="list-style-type: none">▷ Mottagaren bekräftar.▷ Fjärrkontrollen bekräftar genom att LED-ringen pulserar i rött. <ul style="list-style-type: none">▶ Gångtiden har raderats.

Idrifttagning med en Centronic-fjärrkontroll



Förklaring av symbolerna

Förklaring av symbolerna	
	Upp-/inkörningsknapp
	STOPP-knapp
	Ner-/utkörningsknapp
	Programmeringsknapp (på fjärrkontrollen)
	Mottagaren bekräftar en eller flera gånger genom att utgångarna aktiveras och lysdioden för läge lyser

Programmera Centronic-fjärrkontroll

Ställa radiomottagaren i programmeringsläge

Ställa radiomottagaren i programmeringsläge genom att slå på strömmen



		Slå på strömmen. ▷ Mottagaren bekräftar. ▶ Radiomottagaren befinner sig i programmeringsläge i 3 minuter.
---	---	---

Programmera huvudkontrollen



Med huvudkontrollen menas den fjärrkontroll som först programmerats in på mottagaren. I motsats till ytterligare inprogrammerade fjärrkontroller så kan man med huvudkontrollen ställa in rörelsesträckan och programmera in eller radera ytterligare fjärrkontroller. Alla fjärrkontroller som har separata knappar för UPP, STOPP, NER, samt en programmeringsknapp, kan bli huvudkontroll.







Om en huvudkontroll redan är programmerad i mottagaren: tryck på den nya huvudkontrollens programmeringsknapp i 10 sekunder så raderas den redan programmerade huvudkontrollen. Alternativt kan den redan programmerade huvudkontrollen användas.

 3 s	 2x	<p>Tryck på fjärrkontrollens programmeringsknapp i 3 sekunder medan apparaten befinner sig i programmeringsläget.</p> <ul style="list-style-type: none">▷ Mottagaren bekräftar.▶ Därmed är programmeringen avslutad.
--	--	---

Programmera in fler fjärrkontroller



Förutom huvudkontrollen kan ytterligare 15 fjärrkontroller (varav max. 3 sensorer) programmeras in i radiomottagaren.

 3 s	 1x	Tryck på programmeringsknappen på den inprogrammerade huvudkontrollen i 3 sekunder. ▷ Mottagaren bekräftar.
 3 s	 1x	Tryck nu på programmeringsknappen på en ny fjärrkontroll som inte ännu har programmerats in i radiomottagaren i 3 sekunder. Därmed aktiveras radiomottagarens programmeringsläge för en ny fjärrkontroll i 3 minuter. ▷ Mottagaren bekräftar.
 3 s	 2x	Tryck nu återigen på programmeringsknappen på fjärrkontrollen som ska programmeras i 3 sekunder. ▷ Mottagaren bekräftar. ▶ Den nya fjärrkontrollen har nu programmerats in.

Ändra rotationsriktning via huvudkontroll



Det går bara att ändra rotationsriktning om ingen rörelsesträcka är inställd. I förekommande fall måste rörelsesträckan först raderas, se kapitel Radera rörelsesträcka med en Centronic-fjärrkontroll [► 41].

Tryck på ▲- eller ▼-knappen.

- Gardinen körs i önskad riktning.
- Inställningen av rotationsriktning är OK.

Om gardinen körs i fel riktning måste inställningen av rotationsriktningen ändras. Gör på följande sätt:

● + ▲ + ▼
3 s

(M) 3x

Tryck först på programmeringsknappen på fjärrkontrollen och inom 3 sekunder även på ▲- och ▼-knappen i 3 sekunder.

- Mottagaren bekräftar.







Kontrollera rotationsriktningen igen.

Radera fjärrkontroller





Radera enskilda fjärrkontroller





Den inprogrammerade huvudkontrollen kan inte raderas. Den kan bara skrivas över (se Programmera Centronic-fjärrkontroll [► 34]).

 3 s	 1x	Tryck på programmeringsknappen på huvudkontrollen i 3 sekunder. ▷ Mottagaren bekräftar.
 3 s	 1x	Tryck nu på programmeringsknappen till den fjärrkontroll som ska raderas i 3 sekunder. ▷ Mottagaren bekräftar.
 10 s	 2x	Tryck sedan återigen på programmeringsknappen till den fjärrkontroll som ska raderas i 10 sekunder. ▷ Mottagaren bekräftar. ▶ Fjärrkontrollen har raderats ur mottagaren.





Radera alla fjärrkontroller (utom huvudkontrollen)

 3 s	 1x	Tryck på programmeringsknappen på huvudkontrollen i 3 sekunder. ▷ Mottagaren bekräftar.
 3 s	 1x	Tryck återigen på programmeringsknappen på huvudkontrollen i 3 sekunder. ▷ Mottagaren bekräftar.

 10 s	 2x	<p>Tryck återigen på programmeringsknappen på huvudkontrollen i 10 sekunder.</p> <ul style="list-style-type: none"> ▷ Mottagaren bekräftar. ▶ Alla fjärrkontroller (utom huvudkontrollen) har nu raderats från mottagaren.
--	---	--

Skriva över huvudkontroll

i För att den nya huvudkontrollen bara ska programmeras in i önskad radiomottagare, måste programmeringsläget avaktiveras på alla andra radiomottagare som är anslutna till samma strömförsörjning. När strömmen har slagits på igen utför man ett ▲-, ▼- eller stoppkommando med denna radiomottagares fjärrkontroll, eller trycker på programmeringsknappen på radiomottagaren.

		<p>Stäng av radiomottagarens strömförsörjning.</p>
	 1x	<p>Slå på radiomottagarens strömförsörjning igen efter 10 sekunder.</p> <ul style="list-style-type: none"> ▷ Mottagaren bekräftar. ▷ Mottagaren befinner sig i programmeringsläget i 3 minuter.
 10 s	 2x	<p>Tryck sedan på programmeringsknappen på den nya huvudkontrollen i 10 sekunder.</p> <ul style="list-style-type: none"> ▷ Mottagaren bekräftar. ▶ Den nya huvudkontrollen har programmerats in och den gamla huvudkontrollen har skrivits över.

Ställa in rörelsesträcka med en Centronic-fjärrkontroll



















Positionsbekräftelse och programmering av mellanlägen är inte möjligt förrän rörelsesträckan har ställts in. Som rörelsesträcka kan en tid på mellan 1 sekund och 10 minuter ställas in.

Motorns inställda gränslägen påverkas inte om rörelsesträckans programmering ändras.

Ställa in rörelsesträcka för jalusi/markis

		Kör till det nedre gränsläget.
+ 3 s	1x	Tryck nu först på programmeringsknappen och inom 1 sekund även på -knappen. Håll båda knapparna nedtryckta i 3 sekunder. ▷ Mottagaren bekräftar.
		Kör därefter till det övre gränsläget.
+ 3 s	1x	Tryck nu först på programmeringsknappen och inom 1 sekund även på -knappen. Håll båda knapparna nedtryckta i 3 sekunder. ▷ Mottagaren bekräftar. ▶ Referenskörsträckan är inställd.



Ställa in rörelsesträcka för persienn

		Kör till det nedre gränsläget.
 +  3 s	 1x	Tryck nu först på programmeringsknappen och inom 1 sekund även på  -knappen. Håll båda knapparna nedtryckta i 3 sekunder. ▷ Mottagaren bekräftar.
		Kör därefter från stängd position (i inställningsdrift) i riktning  tills persiennens lameller är helt öppna (maximal vinkling).
 +  3 s	 1x	Tryck nu först på programmeringsknappen och inom 1 sekund även på  -knappen. Håll båda knapparna nedtryckta i 3 sekunder. ▷ Mottagare bekräftar och persiennens maximala vinkling har sparats.
		Kör därefter till det övre gränsläget.
 +  3 s	 1x	Tryck nu först på programmeringsknappen och inom 1 sekund även på  -knappen. Håll båda knapparna nedtryckta i 3 sekunder. ▷ Mottagaren bekräftar. ▶ Referenskörsträcka är inställd.

Radera rörelsesträcka med en Centronic-fjärrkontroll



Vid radering av rörelsesträckan raderas även de inställda mellanlägena.

		Kör gardinen till mellan de båda gränslägena.
 10 s		Tryck nu först på programmeringsknappen och inom 1 sekund även på STOPP-knappen. Håll båda knapparna nedtryckta i 10 sekunder. <ul style="list-style-type: none">▷ Mottagaren bekräftar.▶ Referenskörsträckan har raderats.



Mellanläge I + II



Mellanlägena I + II är fritt valbara positioner för gardinen mellan de två gränslägena. Varje rörelseknapp kan tilldelas ett mellanläge. Innan ett mellanläge ställs in måste rörelsesträckan vara inställd.

I persienndrift sparas förutom mellanläge I + II även lamellernas aktuella vinkling. Vid körning till respektive mellanläge kör motorn till den sparade vinklingen.

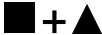
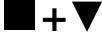
Inställning/ändring av önskat mellanläge

		Kör gardinen till det önskade mellanläget.
 alternativt 		Tryck först på STOPP-knappen och inom 3 sekunder även på önskad rörelseknapp. Håll båda knapparna nedtryckta. <ul style="list-style-type: none">▷ Mottagaren bekräftar.▶ Mellanläget har sparats.

Köra till önskat mellanläge

<p>2x ▲ alternativt 2x ▼</p>	<p>Tryck på rörelseknappen för önskat mellanläge 2 gånger inom en sekund.</p> <ul style="list-style-type: none">▶ Gardinen kör till det mellanläge som är tilldelat rörelseknappen.
--------------------------------------	---

Radera önskat mellanläge

<p>2x ▲ alternativt 2x ▼</p>	<p>Kör gardinen till det mellanläge som ska raderas.</p>
<p>■ + ▲ alternativt ■ + ▼</p>	<p>(M) 2x Tryck först på STOPP-knappen och inom 3 sekunder även på den rörelseknapp som är tilldelad mellanläget. Håll båda knapparna nedtryckta.</p> <ul style="list-style-type: none">▷ Mottagaren bekräftar.▶ Mellanläget har raderats.

Radera mellanlägen





<p>■ + ■ 10 s</p>	<p>(M) 2x Tryck på STOPP-knappen två gånger inom en sekund och håll den nedtryckt i 10 sekunder.</p> <ul style="list-style-type: none">▷ Mottagaren bekräftar.▶ Mellanläget har raderats.
-----------------------	--

Driftsätt kopplingsaktor



Funktion	Manövrering
Påkoppling	Knapp ▲ / ▼ på fjärrkontrollen
Avstängning	Knapp ■ på fjärrkontrollen

Inställning av gångtid (tillval)

I detta driftsätt kan en gångtid programmeras i apparaten. När den inställda tiden har passerat stänger radiomottagaren automatiskt av sig. Tiden kan ställas in på upp till 10 minuter.

 +  3 s	Tryck nu först på programmeringsknappen och inom 1 sekund även på ▲-knappen. Håll båda knapparna nedtryckta i 3 sekunder. ▷ Förbrukaren slås PÅ.
	Vänta tills önskad gångtid har nåtts.
	Tryck sedan kort på STOPP-knappen. ▷ Förbrukaren stängs AV. ▶ Gångtiden är inställd.

Radera gångtid

 +  10 s	Tryck nu först på programmeringsknappen och inom 1 sekund även på STOPP-knappen. Håll båda knapparna nedtryckta i 10 sekunder. ▷ Mottagaren bekräftar. ▶ Gångtiden har raderats.
--	--

Tilläggsfunktioner med CentronicPLUS/Centronic

Programmering av rörelsetider



Denna funktion är möjlig med alla CentronicPlus EasyControl-fjärrkontroller, med Centronic dock endast med "MemoControl"-fjärrkontroller ur Beckers sortiment av styrenheter. Innan minnesfunktionen ställs in måste båda gränslägen vara inställda.



Denna mottagare kan spara en starttid för en ▲- och en ▼-körning. Det körkommando som då sparas utförs var 24:e timme vid aktiverad minnesfunktion. Tidigare programmerade rörelsetider skrivs över, oberoende av med vilken fjärrkontroll programmeringen gjordes.

	För programmering av ▼-rörelsetiden måste rörmotorn stå i det övre gränsläget och för ▲-rörelsetiden i det nedre gränsläget.
	Vänta tills den önskade tid då det automatiska körkommandot ska utföras.
	Tryck vid önskad tidpunkt på tillhörande rörelseknapp och håll den nedtryckt tills rörmotorn efter ca 6 sekunder stoppar och därefter kör vidare till gränsläget. Nu kan du släppa rörelseknappen. ► Mottagaren har nu sparat aktuell tidpunkt för detta körkommando.

Radera rörelsetider med en CentronicPLUS-fjärrkontroll





Vid raderingen raderas alltid båda rörelsetiderna.

 10 s		Tryck på STOPP-knappen i 10 sekunder.
		<ul style="list-style-type: none">▷ Mottagaren bekräftar.▷ Fjärrkontrollen bekräftar genom att LED-ringen pulserar i rött.▶ Rörelsetiderna är nu raderade.

Radera rörelsetider med en Centronic-fjärrkontroll



Vid raderingen raderas alltid båda rörelsetiderna.

 10s		Tryck på STOPP-knappen i 10 sekunder.
		<ul style="list-style-type: none">▷ Mottagaren bekräftar.▶ Rörelsetiderna är nu raderade.

Aktivera/avaktivera rörelsetider med en CentronicPLUS-fjärrkontroll



Aktivering och avaktivering sker genom att koppla om fjärrkontrollen mellan manuell och automatik.

	Om man trycker på STOPP-knappen i 3 sekunder visas aktuell status.	
	Automatiskt läge:	LED-ringen lyser grönt .
	Manuellt läge:	LED-ringen lyser rött .
	Olika lägen:	LED-ringen lyser gult .
	Genom att trycka på STOPP-knappen i 5 sekunder växlar man fram och tillbaka mellan manuellt och automatiskt läge.	

Aktivera/avaktivera rörelsetider med en Centronic-fjärrkontroll







Denna funktion är endast möjlig med "MemoControl"-fjärrkontroller inom Beckers serie av styrenheter Centronic.

Aktivering och avaktivering av minnesfunktionen sker via reglaget. Senast genomförda omkoppling gäller.

I driftläge "☺" upprepas denna rörelse var 24:e timme.

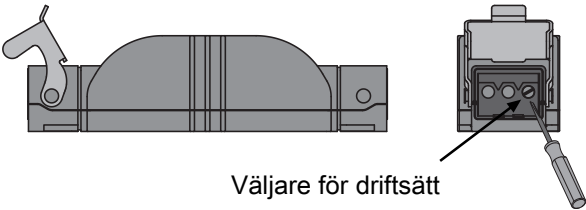
När reglaget står i läget "☹" utförs inga automatiska kommandon.

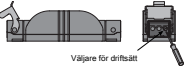
Återställning till fabriksinställning

 <p>Väljare för driftsätt</p>	
	Stäng av strömmen.
 <p>Väljare för driftsätt</p>	Ta bort radiomottagaren ur installationen. Koppla om till ett annat läge än det aktuella. Montera tillbaka radiomottagaren.
	Slå på strömmen. <ul style="list-style-type: none">▶ Radiomottagaren är nu återställd till fabriksinställningen. <p>i Efter återställningen befinner sig apparaten i det inställda läget.</p>

Avfallshantering



Symbolen med en överkorsad soptunna informerar om att produkten måste avfallshanteras separat och inte får slängas i hushållssoporna. Denna produkt måste vid slutet av sin livslängd lämnas in till ett samlingsställe för elektriskt och elektroniskt avfall och avfallshanteras separat.

Förpackningsmaterialet måste avfallshanteras på rätt sätt.

Tekniska data

Märkspänning	110–240 V AC/50–60 Hz
Brytström	μ 5 A/110–240 V AC
Verkningssätt	Typ 1.C
Överspänningskategori	III (4 kV)
Kapslingsklass	IP 54
Nedsmutningsgrad	2
Skyddsklass (vid ändamålsenligt montage)	I
Tillåten omgivningstemperatur	-25 till +55 °C
Gångtid jalousi/markis	1 sek. till 10 min. (standard: 2 min.)
Gångtid persienn	1 sek. till 10 min. (standard: 3 min.)
Gångtid kopplingsaktor	1 sek. till 10 min. (standard: ingen gångtid)
Montagetyp	I eller på överskenan
Utstrålad maximal sändeffekt	≤ 25 mW
Radiofrekvens	868,3 MHz
Fabriksinställning	Persienn drift
Mått (L x B x H)	117 x 33 x 31 mm

Maximal räckvidd vid och inuti en byggnad är upp till 25 m och i fritt fält upp till 350 m.

Åtgärder vid fel

Problem	Åtgärd
Rörmotorn/mottagaren reagerar inte.	Sätt i ett eller flera nya batterier i fjärrkontrollen.
	Sätt i batteriet/batterierna på korrekt sätt i fjärrkontrollen.
	Minska avståndet till mottagaren.
	Programmera in fjärrkontrollen.
	Kontrollera anslutningen.
LED-ringen blinkar 4x gult eller rött.	Sätt i nya batterier i fjärrkontrollen.
LED-ringen på fjärrkontrollen lyser rött vid val av mottagare för inställningsläge.	Minska avståndet till mottagaren.
	Kontrollera elanslutningen från mottagaren.
	Ställ mottagaren i programmeringsläge.
	Lägg till fjärrkontrollen i installationen.
Rörmotorn kör i fel riktning.	Ändra rotationsriktning via fjärrkontrollen.
Önskad rörmotor/mottagare reagerar inte.	Programmera in fjärrkontrollen.
	Välj rätt kanal på fjärrkontrollen.
	Kontrollera anslutningen.
Mellanläge I/II har förskjutits.	Ställ in rörelsesträckan igen och programmera om mellanläge I/II.

Problem	Åtgärd
Rörmotorn går inte vid den inställda starttiden.	Koppla om från manuell till automatisk. Om reglaget på en Centronic-fjärrkontroll redan står på ☹ måste det kopplas till ☺ och tillbaka till ☹ igen.
Inställda starttider ändras.	Frekventa avbrott i 230 V AC-nätet. Variationer i 50 Hz-nätfrekvensen. Använd en fjärrkontroll av typen "TimeControl" och ställ in önskad starttid i den.
Det går inte att ändra önskad inställning.	Säkerställ att CentronicPlus-fjärrkontrollen i förekommande fall befinner sig i inställningsläge.

Förenklad EU-försäkran om överensstämmelse

Härmed intygar Becker-Antriebe GmbH att denna radioanläggning uppfyller kraven i direktiv 2014/53/EU.

Den fullständiga texten i EU-försäkran om överensstämmelse finns på internet på följande adress:

www.becker-antriebe.com/ce



Tekniska ändringar förbehållna.



BECKER
for you. forever.